

## Takk for at du kjøpte Extreme 360G Pro G3

Før du bruker produktet, vennligst les denne bruksanvisningen grundig for å sikre riktig bruk.

- Produktoversikt
- Sikkerhetsinstruksjoner
- Lading og batterisikkerhet
- LCD-skjerm og LED-indikator
- Drift
- Fjernkontroll (valgfritt)
- Bluetooth APP/APK (valgfritt)
- Spesifikasjoner
- Garanti

## Produktoversikt

1. Bytt horisontal linje
2. Bytt vertikale linjer
3. PÅ/AV knapp og pulsmodusknapp
4. LCD-skjerm og kontrollpanel
5. Topplaservindu
6. Laservindu foran
7. Sidelaservindu
8. Nedre laservindu
9. Type-C ladeport
10. Pendel / Transportlås
11. Batterirom
12. 1/4"-20 gjengefeste
13. 5/8"-11 gjengefeste
14. Type-C ladeport på batteri
15. Batteriindikator

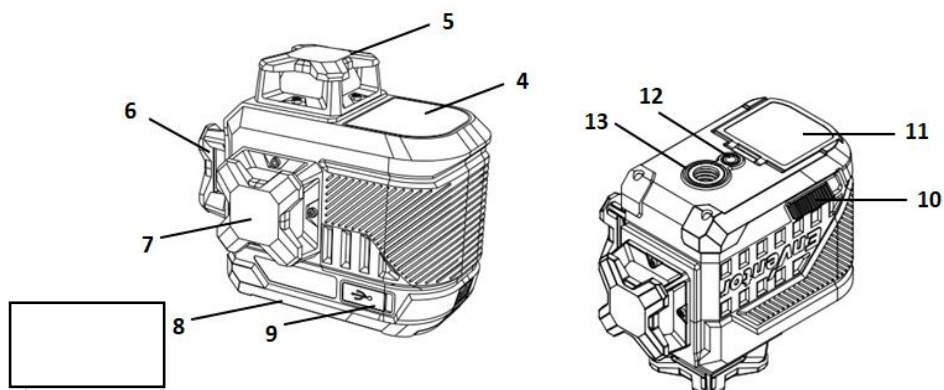
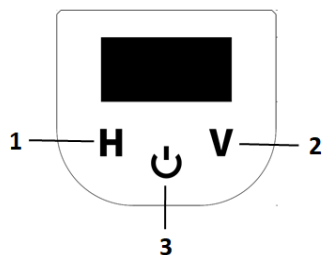

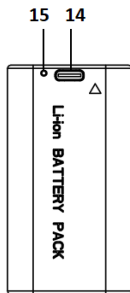

## Sikkerhetsinstruksjoner

Les nøye og følg sikkerhetsinstruksjonene og brukerhåndboken før du bruker dette produktet. Unnlatelse av å lese og følge kan gjøre garantien ugyldig.

### ADVARSEL!

**KLASSE II LASERPRODUKT**  
**SAMLEDER CFR 1040.10 OG 1040.11**  
Maks. Effektutgang: <1mW  
Bølgelengde: 510nm-530nm

**LASER STRÅLING:**

**IKKE STIRR INN I STRÅLEN.**

**IKKE DIREKTE ØYE EKSPONERING.**

**UNNGÅ VISNING MED OPTISKE INSTRUMENTER.**



IEC/EN60825-1:2014

### MERK FØLGENDE:

Les alle instruksjonene før du bruker dette laserverktøyet. Ikke fjern noen etiketter fra verktøyet.

- Mens produktet er i drift, vær forsiktig så du ikke utsetter øynene for laserstrålen som sendes ut (Grønn lyskilde). Eksponering av en laserstråle over lengre tid kan være farlig for øynene dine.
- Ikke prøv å se laserstrålen gjennom optiske verktøy som teleskoper, da det kan føre til alvorlig øyeskade.
- Ikke demonter eller modifier laseren på noen måte. Modifisering av verktøyet kan føre til farlig laserstrålingseksponering.
- Ikke bruk laseren rundt barn eller la barn bruke laseren. Kan føre til alvorlig øyeskade.
- En eksponering for strålen fra en klasse 2-laser anses som trygg i maksimalt 2 sekunder. Øyelokkreflekser vil normalt gi tilstrekkelig beskyttelse.
- Følgende etikett-/utskriftsprøver er plassert på produktet for å informere om laserklassen for din bekvemmelighet og sikkerhet.

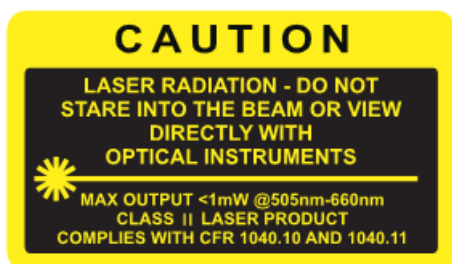

### **Bruerveiledning, vedlikehold og stell**

- Slå AV verktøyet når det ikke er i bruk og sett pendellåsen i låst posisjon.
- Laserverktøyet er forseglet og kalibrert på anlegget til den spesifiserte nøyaktigheten.
- Det anbefales å utføre en nøyaktighetskontroll før første gangs bruk og periodiske kontroller ved fremtidig bruk, spesielt for presise oppsett.
- Ikke berør glassvinduet i tilfelle etterlater fingeravtrykk på vinduet, noe som kan påvirke ytelsen til laseren.
- Ikke oppbevar laserverktøyet i direkte sollys eller utsett det for høye temperaturer. Huset og enkelte innvendige deler er laget av plast og kan bli deformert ved høye temperaturer.
- Utvendige plastdeler kan rengjøres med en fuktig klut, ALDRI bruk løsemidler. Bruk en myk, tørr klut for å fjerne fuktighet fra verktøyet før oppbevaring.
- Oppbevar verktøyet i kofferten når det ikke er i bruk. Ved lagring i lengre tid, fjern batteriene før lagring for å unngå mulig skade.
- Ikke kast dette produktet sammen med husholdningsavfallet.
- Kast alltid batterier i henhold til lokale forskrifter.
- Vennligst resirkuler i tråd med lokale bestemmelser for innsamling og avhending av elektrisk og elektronisk avfall i henhold til WEEE-direktivet.

## **Lading og batterisikkerhet**

**Dette produktet kan fungere med enten AA-batterier eller litiumbatteri. Den kan være utstyrt med AA-batterier eller litiumbatteri av forskjellige forhandlere. Vennligst sjekk innholdet i pakken i henhold til forhandlerens beskrivelse.**

Vennligst les nøye og følg batterisikkerhetsinstruksjonene og oppmerksomhet før lading. Unnlattelse av å lese og følge kan føre til personskade, brann og skade på eiendom hvis batteriet lades og/eller brukes feil.

### ***Litiumbatterisikkerhet:***

- En strømadapter med 5V=1A eller 5V=2A eller 5V=3A kan brukes til ladning.
- Vennligst lad i løpet av 24 timer når batterinivået er lavt eller laserverktøyet slår seg av på grunn av lav effekt.
- Hvis litiumbatteriet ikke brukes over lengre tid, må du lade litiumbatteriet en gang hver 6. måned, Lad i minimum 6 timer.
- Den beste ladetemperaturen er: 0°C til 20°C.

#### **✘ Merk:**

- Laserverktøyet kan fungere når det er tilkoblet lader selv om du tar ut batteriet.
- Batteriet kan lades i laserverktøyet eller det kan tas ut for ladning.
- 5V=2A adapter anbefales for Z04CG.

### ***Batteriindikator (15):***

- Under ladning vil ladeindikatoren lyse rødt.
- Når ladingen er fullført, vil batteriindikatoren lyse grønt.

### ***AA-batterisikkerhet:***

- Vær oppmerksom på plasseringen av den positive og negative polen.

- Bruk oppladbare batterier med stor kapasitet eller alkaliske batterier over 1500 mAh når du bytter batterier.
  - Ikke bland gamle og nye batterier. Bytt ut alle samtidig med nye batterier av samme merke og type.
- ✘**Merk: Ikke koble til lader når det står alkaliske batterier i instrumentet.**

### **Merk følgende:**

- IKKE KORTSLUTT. Kortslutning kan forårsake brann og skade!
- Ikke lad opp uten tilsyn.
- Ikke demonter eller modifier batteriet.
- Hold batteriet unna barn og kjæledyr.
- Avbryt bruken av batteriet umiddelbart hvis batteriet blir unormalt/deformert (avgir en uvanlig lukt, føles varm, endrer farge eller form, eller virker unormal på annen måte). Ta kontakt med produsenten for å erstatte den.
- Aldri lad eller oppbevar batteriene inne i bilen. Ekstreme temperaturer (lave eller høye) kan antenne batteriet og forårsake brann.
- Ikke plasser batteriet i høytrykksbeholdere, mikrobølgeovner eller induksjonskokekar.
- Ikke bær eller oppbevar batteriene sammen med hårnåler, halskjeder eller andre metallgjenstander.
- Ved (batterielektrolytter) eksponering for hud, skyll med vann umiddelbart. Hvis øyeeksponering oppstår, skyll med vann i 15 minutter og søk akutthjelp umiddelbart.

## LCD-skjerm og LED-indikator

### **Ikoner på LCD-skjermen:**



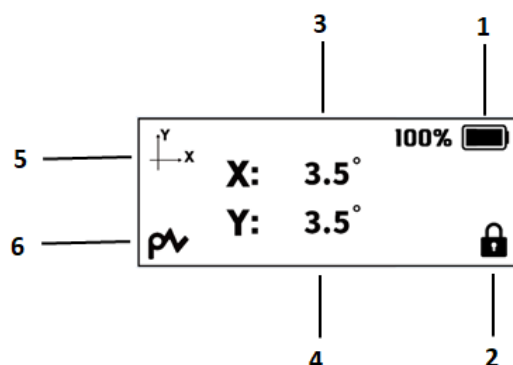

#### **A. Introduksjon**

1. Batterinivå
2. Pendel låst og ulåst status
3. X-aksens tiltvinkel
4. Y-aksens tiltvinkel
5. X/Y-aksens tiltretning
6. Ikon for pulsmodus





#### **B. Batterinivåikon på LCD-skjermen:**

- Etter at strømmen er slått på, vil batterinivåikonet vises på LCD-skjermen for å indikere forskjellig batteristatus og batterinivå.

- Når batteriet er lavt og må lades, vises ikonet  vil vises og blinke.
- Under ladning, vil ikonet  rullere.
- Når ladningen er fullført, vises ikonet  fullt.
- Laserverktøyet kan fungere mens lader er tilkoblet selv om du tar ut batteriet, og ikonet  intet batteri vises.
- Når laserverktøyet brukes med alkaliske AA-batterier, vises dette  ikonet.

### C. Pendel låst og ulåst status:

- **Pendel ulåst:** Når selvnivelleringsmodus er aktivert, vil ikon  vises på LCD-skjermen
- **Pendel låst:** Når manuell / vippemodus er aktivert, vil ikon  vises på LCD-skjermen.

### D. Ikon for pulsmodus:

- Når pulsmodus er på, vil ikon  vises på LCD-skjermen.
- Når pulsmodus er av, vil ikon  forsvinne fra LCD-skjermen.

## ***Bakgrunnsbelyste betjeningsknapper:***



Backlight

### A. Batteri og lading:

- Etter strømmen er PÅ, vil bakgrunnsbelysning lyse hvitt.
- Når Li-ion-batteriet er lavt og må lades, vil strømindikatoren blinke rødt.
- Under batterilading vil bakgrunnsbelysning blinke hvitt.
- Når ladingen er fullført, vil bakgrunnsbelysning lyse kontinuerlig.

### B. Funksjon:

- Når du bytter til Pulse Mode, bakgrunnsbelysningen lyse blått.
- Når du går tilbake til normalmodus, vil bakgrunnsbelysningen gå tilbake til hvitt.

## **Operasjon**

### ***Slå PÅ laserverktøyet:***

#### **Metode 1: Slå PÅ selvnivelleringsmodus:**

- Skyv pendelen til ulåst posisjon for å slå PÅ laserverktøyet, selvnivelleringsmodus er



aktivert som standard.

- Laserstrålen(e) blinker raskt og laserverktøy vil pipe når verktøyet er utenfor selvnivelleringsområde ( $3,5^\circ \pm 1^\circ$ ).

## Metode 2: Slå PÅ manuell / vippemodus:

- Når pendelen er i låst posisjon, trykk  og hold inne i  $\geq 2$  sekunder for å slå PÅ laserverktøyet, manuell modus er aktivert som standard.
- Laserstrålen(e) vil blinke omtrent hvert 3.-5. sekund for å varsle brukeren om at den ikke selvnivellerer nå.
- I manuell modus kan brukere plassere laserverktøyet i forskjellige vinkler.

### ※Merk:

- Vær oppmerksom på at laserstrålen(e) projisert i manuell modus ikke kan brukes som en horisontal eller vertikal referanse.
- Pendellås- og opplåsningsstatus ikonet (  eller  ) vil vises på LCD-skjermen og i APP/APK for å indikere at den for øyeblikket er i selvnivelleringsmodus eller manuell modus.

## Slå AV laserverktøyet:

### A. Hvis laserverktøyet er i selvnivellerende modus:

- Skyv pendelen til låst posisjon for å slå AV laserverktøyet.

### B. Hvis laserverktøyet er i manuell modus:

- **Metode 1:** Skyv på pendelen til ulåst posisjon, og skyv deretter pendelen igjen til låst posisjon for å slå AV laserverktøyet.
- **Metode 2:** Når pendelen er i låst posisjon, trykk  og hold inne i  $\geq 2$  sekunder for å slå AV laserverktøyet.

### C. Automatisk avslåing:



- I manuell modus, når alle laserlinjer er slått AV, vil laserverktøyet slå seg AV automatisk etter ca. 5 minutter med inaktivitet.

### ※ Merk:

- Lasernivået kan bare slås av når pendelen er i låst posisjon.
- Hvis alle laserlinjer er slått AV mens laserverktøyet er fortsatt PÅ, vil laserverktøyet pipe hvert 30. sekund for å minne om at laserverktøyet ikke er slått AV.
- Vær oppmerksom på om alle laserlinjer er slått AV, mens LCD-skjermen eller LED indikatorer ikke er slått av, er ikke laserverktøyet slått AV.

## Linjebytte:

Alle laserstråler vil være på som standard.

- Kort trykk  for å bytte den(e) horisontale linjen(e).
- Kort trykk  for å bytte de vertikale linjene.
- Bakgrunnsbelysningen til H/V knappene vil være på når linjen(e) er på, og være av når linjen(e) er av.

## **Pulsmodus (Bruk med lasermottaker):**

• Med pulsmodus på kan laserverktøyet brukes med lasermottaker for arbeid i lysere omgivelser eller lengre arbeidsavstand.

• Bytt til pulsmodus: Slå på laser verktøy, kort trykk  for å bytte til pulsmodus. Laserstrålene er svakere i pulsmodus.

• Gå tilbake til normalmodus: Kort trykk  igjen for å gå tilbake til normalmodus. Laserstrålene vil bli sterkere.

### **※ Merk:**

• Når du bytter mellom pulsmodus og normal modus, vil laserstrålen(e) blinke kort som en påminnelse.

• Ikonet for pulsmodus  vil vises på LCD-skjermen når bytte til pulsmodus, og vil forsvinner fra LCD-skjermen når du går tilbake til normal modus.

• Baklyset på kontrollpanelet vil lyse blått når du bytter til pulsmodus, og gå tilbake til hvitt når du går tilbake til normal modus.

• Hold pulsmodus på når du bruker mottaker for større arbeidsrekkevidde.

**Ulike modeller har forskjellig Bluetooth og funksjonsvalg. Vennligst bekreft modellen du kjøpte i henhold til etiketten på laserverktøy. Hvis du har noen spørsmål, vær så snill kontakt forhandleren.**

**※Merk:** Laserverktøyet kan koble til to Bluetooth-enheter samtidig. Den kan koble til to fjernkontroller, eller to mobiltelefoner, eller en fjernkontroll og en mobiltelefon samtidig.

## **Fjernkontroll (valgfritt)**

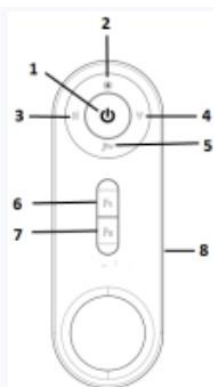

### **Oversikt**



1. PÅ / AV knapp
2. Lysstyrke justering (ikke i bruk)
3. Bytt horisontal linje(r)

4. Bytt vertikale linjer
5. Pulsmodusknapp
6. Funksjonsknapp (ikke i bruk)
7. Funksjonsknapp (ikke i bruk)
8. Type-C ladeport

## **Slå PÅ / AV og koble til:**



- Trykk  og hold inne i  $\geq 2$  sekunder for å slå PÅ fjernkontrollen.
- Slå på fjernkontrollen når laserverktøyet er på, fjernkontrollen vil pares og koble til laserverktøyet automatisk.
- Trykk  og hold i  $\geq 2$  sekunder for å slå Av fjernkontroll.

### **※Merk:**

- Hvis tilkoblingen mislykkes, slå av fjernkontrollen og laserverktøyet og start dem på nytt for å gjenopprette tilkoblingen.
- Laserverktøyet kan koble til to Bluetooth-fjernkontroller samtidig.
- Vennligst forstå at på grunn av pendellåsedesignet, kan ikke laserverktøyet slås på eller av med fjernkontrollen. Selvnivellering og manuell modus kan ikke byttes via fjernkontrollen.

## **Funksjoner:**

### **A. Linjebytte:**

- Kort trykk  for å bytte den(e) horisontale linjen(e).
- Kort trykk  for å bytte de vertikale linjene.

### **B. Pulsmodus:**

- Kort trykk  for å bytte til pulsmodus og gå tilbake til normal modus.

### **C. Slå AV / PÅ laserlinjer:**

#### **1. Hvis laserverktøyet er i selvnivellerende modus:**

Kort press  vil midlertidig slå av alle laserlinjene, laserverktøyet er ikke slått AV. Trykk kort på en hvilken som helst knapp på fjernkontrollen for å vekke laserverktøyet til å fungere igjen.

#### **2. Hvis laserverktøyet er i manuell modus:**

Kort press  vil midlertidig slå av alle laserlinjene, laserverktøyet vil automatisk slå seg AV etter ca. 5 minutter med inaktivitet. Innen 5 minutter kan brukere trykke kort på en hvilken som helst knapp på fjernkontrollen for å vekke laserverktøyet til å fungere igjen.

※ **Merk:** Laseren kan bare slås av når pendelen er i låst posisjon.

## **Indikator på fjernkontroll:**

### **A. Koble til og par:**

- Under tilkobling og paring av Bluetooth-fjernkontrollen med laserverktøyet, vil indikatoren blinke grønt per sekund.
- Når den er koblet til, vil indikatoren lyse grønt kontinuerlig.
- Hvis tilkoblingen mislykkes etter mer enn 1 minutt, vil fjernkontrollen automatisk slå seg

av, og indikatoren vil slukke.

### **B. Betjening:**

- Etter at fjernkontrollen er koblet til, når du trykker på en hvilken som helst knapp, vil indikatoren blinke én gang grønt hver gang du trykker på den.
- Når fjernkontrollen ikke betjenes innen 5 minutter, vil indikatoren blinke grønt hvert 5 sekund og fjernkontrollen går inn i lavt strømforbruksmodus. Trykk på en hvilken som helst knapp for å gjenoppta normal drift.

### **C. Batteri og lading:**

- Når strømmen er lav, vil indikatoren blinke rødt to ganger i sekundet. Fjernkontrollen kan fortsatt fungere til batteriet er tomt (slås av automatisk og indikatoren slukkes).
- Under ladning vil indikatoren blinke rødt.
- Når landingen er fullført, vil indikatoren lyse grønt kontinuerlig.

## **Bluetooth APP/APK (Valgfri)**

### ***Koble laserverktøyet til Bluetooth APP/APK:***



#### **Trinn 1:** Last ned APP/APK

Metode 1: Skann QR-koden

Metode 2: Søk "Laser Controller" i iPhone App Store eller "Levelsure" i Google Play

Metode 3: Klikk på lenken under:

android: <https://play.google.com/store/apps/details?id=com.insona.laser.levelsure>

iOS: <https://apps.apple.com/us/app/laser-controller/id1578608684>

#### **Steg 2:** Slå på Bluetooth på telefonen



#### **Trinn 3:** Slå på laserverktøyet

#### **Steg4:** Åpen APP/APK-programvare





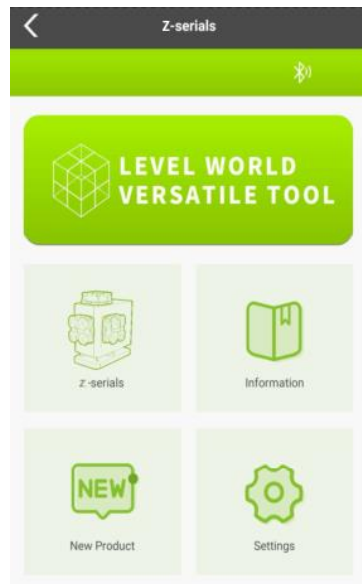

#### **Trinn 5:** Fullfør Bluetooth-matchen og tilkoblingen med laserverktøyet

- Hvis tilkoblingen mislykkes, må du avslutte APP/APK-programvaren og starte APP/APK på nyttprogramvare for å gjenopprette forbindelsen.
- Laserverktøyet kan koble sammen to telefoner samtidig, enten det er på Android eller iOS.

#### **Trinn 6:** Klikk "ZSeries" for å gå inn i operasjonsgrensesnittet



## Funksjonsintroduksjon:

1. Smart pendellåsstatus: Det ulåste eller låste ikonet indikerer statusen til pendelen.
2. Bluetooth-tilkoblingsstatus
3. Statuspåminnelse for laserverktøy: I selvnivelleringsmodus, ikon (3) vil vises som en påminnelse hvis verktøyet er utenfor selvnivelleringsområdet.
4. Klikk på ikonet  én gang for å slå PÅ/AV alle laserlinjer med ett klikk:
  - I **selvnivelleringsmodus**, når du klikker på ikonet , vil alle laserlinjer slås AV midlertidig mens laserverktøyet forblir slått på. Når laserverktøyet flyttes, vil laserstrålen(e) blinke raskt for å minne deg på at laserverktøyet ikke er slått av.
  - I **manuell modus**, når alle laserlinjer er slått AV ved å klikke på ikonet , vil laserverktøyet slå seg AV automatisk etter ca. 5 minutter med inaktivitet. Klikk på ikonet  innen 5 minutter igjen vil reaktivere laserverktøyet.
  - For å slå av eller lagre laserverktøyet, sørg for å skyve pendelen til låst posisjon.
5. Batteristatus: Når Li-ion batteri bruke vil ikon  vises. Når AA batterier brukes, vil ikon  vises. Når det ikke er installert batteri, vil ikon  vises.
6. Sammensetningen av laserlinjer
7. Elektronisk vater
8. Ulike komposisjoner av forskjellige laserlinjer
9. Slå PÅ/AV pulsmodus

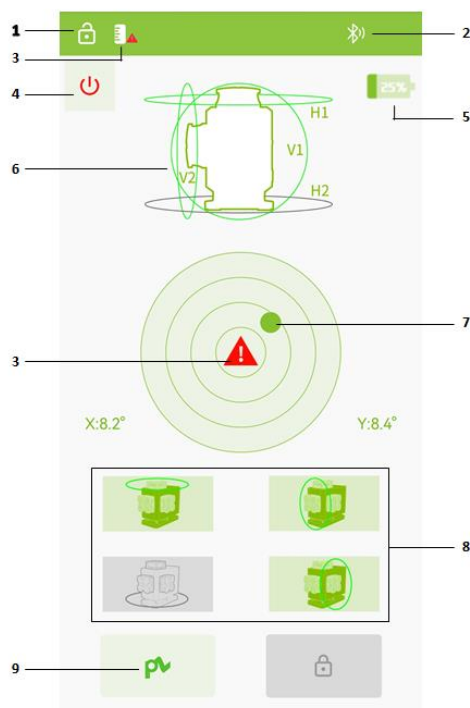

## **Merk:**

- Ikke bruk laserverktøyet med Bluetooth i nærheten av bensinstasjoner, kjemiske anlegg, områder med eksplosjonsfare og områder utsatt for sprengning.
- Les nøye og følg sikkerhetsinstruksjonene og brukerhåndboken til laserverktøyet.
- Ikke bruk lasernivået med Bluetooth i fly. Ikke bruk lasernivået med Bluetooth i nærheten av medisinsk utstyr (f.eks. pacemakere, høreapparater). Dette kan forårsake forstyrrelser.
- Bluetooth-merket og -logoer er registrerte varemerker som eies av Bluetooth SIG, Inc. og all bruk av slike merker er under lisens.

## **Spesifikasjoner**

Modell	Extreme 360G Pro // Grønne streker
Laserklasse	Klasse 2 (IEC/EN60825-1/2014), <1mW
Laser bølgelengde	510-530nm
Utjevningsnøyaktighet	±3mm/10m (±1/9inn på 33 fot)
Utjevning / Kompensasjonsområde	3,5°±1°
Selvnivelleringsstid	3 sekunder
Referanse Arbeidsavstand (60-100 LUX)	≥20m/ 66 fot
Referanse Arbeidsavstand (med laserdetektor)	≥40m/ 130 fot
Strømkilde (Valgfri)	Li-ion batteri 7,4V 2600mAh /4 × AA Batteri
Referansedriftstid (med 7,4V/2600mAh Li-ion-batteri)	Ca. 7timer
Referansedriftstid (med AA Batteri over 1500mAh)	Ca. 1,5 timer
Ladetid	4 til 5 timer
Stativgjenger	1/4"-20
IP-klasse	IP54
Arbeidstemperatur	-10°C~+50°C
Lagringstemperaturområde	-20°C~ +70°C

### **※ Merk:**

- Utseende og spesifikasjoner kan variere på grunn av produktforbedring.
- Arbeidsavstand varierer avhengig av driftsmiljøet.
- Hold pulsmodus på når du bruker mottakeren for lengre arbeidsrekkevidde.

# Garanti

Laserverktøyet bestod en streng og omfattende produktinspeksjon. Vi er trygge på kvaliteten på produktene våre og gir utmerket garanti for profesjonelle brukere av produktene.

## **Vi tilbyr ett års garanti fra kjøpsdato, inkludert følgende:**

- Kjøpsbevis fremvises
- Service/reparasjoner er ikke forsøkt utført av uvedkommende
- Produktet har ikke blitt misbrukt

Defekte produkter vil bli reparert eller erstattet, gratis eller etter vårt skjønn, hvis de sendes sammen med kjøpsbevis til våre autoriserte distributører.

## **Denne garantien dekker ikke:**

- Feil forårsaket av utilsiktet skade
- Produktet har fått urimelig slitasje
- Manglende bruk i henhold til produsentens instruksjoner
- Defekter forårsaket av vedlikehold eller reovering uten vår autorisasjon
- Kalibrering og vedlikehold er ikke inkludert i garantien

## **※ Merk:**

- Vi er ikke ansvarlige for noe direkte eller indirekte tap forårsaket av feil på dette produktet utover omfanget som er fastsatt av loven.
- Reparasjon eller utskifting under denne garantien påvirker ikke utløpsdatoen for garantien.
- Denne garantien gjelder kun for kunder som har kjøpt dette produktet, og har ikke lov til å overføre denne garantien til noen tredjeparter.
- Denne garantien skal ikke endres uten vår autorisasjon.

Det er en 12 måneders begrenset garanti, men det kan være opptil 24 måneder hvis du registrerer deg som medlem gjennom produktregistreringen. Vennligst skann QR-koden for å registrere deg.

Hvis du har spørsmål om produktet, ta kontakt med selger: